

歌うように軽やかに、
歌うようにゴキゲンに、
暮らしが楽しくなりますように。

UtaU（ウタウ）はあなたのそばで、
歌うようにささえます。
明日もいいことがありますように。



UTaU

カウンタードロー（SI-515042・ピュアホワイト SI-515043・カムグレー）組立・使用説明書

この度は当社製品をお買い上げいただきありがとうございます。本説明書をお読みいただき、末永くご使用いただけますようお願い申し上げます。尚、本紙は保管していただき、使用説明書等を時々読み返してご使用ください。

♪歌いたくなるポイント

1. 上スペースを活用できる

本体上面には
トースターも置いて
キッチン周りをすっきり！

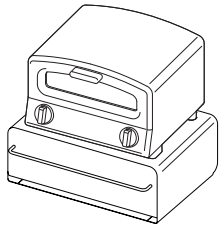

※機種によっては置けない
場合があります。

♪歌いたくなるポイント

3. リバーシブルで使えるトレイ

使用用途に合わせて使い分けられる
リバーシブルトレイ付き！

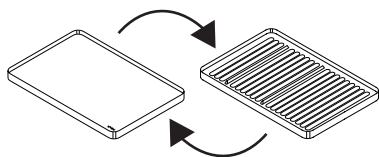

♪歌いたくなるポイント

2. スムーズな引き出し

ローラー付きのレールで
引き出しスムーズ！
いろんなものを
スッキリ収納！

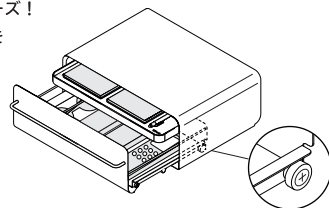

♪歌いたくなるポイント

4. うれしい便利な機能

本体にはマグネットがくっつき、
背面はインテリアを邪魔しません。

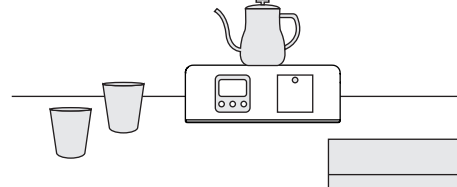

内トレイ抜き取り・差し込み説明

※内トレイ、引き出しの抜き取り・差し込みの際は、本体に勢いよくぶついたりこすったりすると
塗装が剥がれたり、傷が付いたりする恐れがありますので、ゆっくりと行ってください。

1.

引き出しを手前に引き出します。

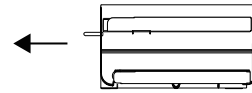

2.

引き出しがストッパーにぶつかるまで
目いっぱい手前に引き出し、内トレイ
を切り欠きまで引き出します。

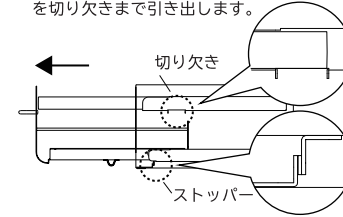

3.

内トレイを持ち上げ、前面の板を避けるように
引き抜きます。

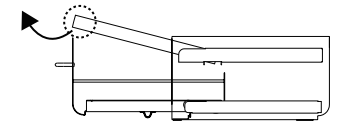

※差し込みは、抜き取りの逆順で行ってください。

引き出し抜き取り・差し込み説明

※引き出しをストッパーにぶつかるまで目いっぱい手前に引き出してください。

1.

引き出しの手前の底面を少し持ち上げ、
手前に引き、ストッパーを避けます。

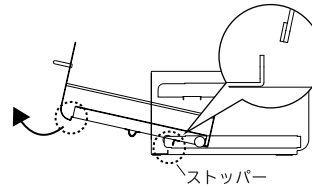

2.

引き出し手前の底面をさらに持ち上げ、
手前に引き、本体側のローラーと引き出し
側のローラーを当てます。

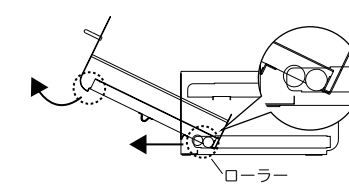

3.

引き出しの中腹を支えるようにし、上に持ち上げ、
本体側ローラーを避けるように、引き出しを
抜き取ります。

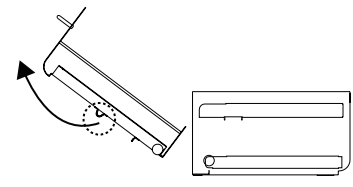

※差し込みは、抜き取りの逆順で行ってください。

⚠注意

- 本来の使用目的以外でのご使用はしないでください。ケガをする恐れがあります。天災等の不可抗力やお客様のお取り扱い上の不注意、不当な修理・改造による故障・破損等は責任を負いませんのでご了承ください。
- 汚れた場合は固く絞った布で汚れを拭き取り、その後、乾いた布で水気を完全に拭き取ってください。
- また、汚れを取り除く際は、タワシやクレンザーなどでこすらないでください。表面の塗装が剥がれる恐れがございます。
- 片寄った荷重をかけたり、耐荷重以上のものを置かないでください。また、傾いた場所や凹凸のある場所での使用はお避けください。
- 天面前側に片寄った荷重をかけないでください。変形する恐れがございます。
- 設置の際は、本体手前の空間を5cm以上とれる場所に設置し、引き出し内の前側に重いものを集中させないでください。引き出しを引出した際に、本体が傾き転倒する恐れがございます。
- 安全のため、引き出しの出し入れはゆっくりおこない、取っ手から手を放さずに中のものを取り出すようにしてください。
- 製品の特性上、内トレイがガタつくことがありますが、使用上問題ありません。
- 製品の特性上、内トレイには樹脂の流れによる模様のような跡がありますが、使用上問題ありません。
- 塩分や酸等を含んだ汚れを付着したまま放置したり、濡れたまま放置するとサビ発生の原因になります。
- 壊れやすいものや刃物など、危険なものは入れないでください。
- 火のそばや、高温になる場所で使用しないでください。本体が熱くなり火傷する危険性があります。
- 定期的に各部（接合部やネジ部）の点検を行ってください。異常な状態で使用し続けると、破損やケガの原因となります。
- 廃棄の際には、お住いの市町村などの注意に従って正しい廃棄の方法をお守りください。
- 商品に乗ったり、寄りかかったりしないでください。ケガをする可能性があります。特にお子様には十分ご注意ください。
- 商品を移動する際は、上に乗っているものをすべて取り除いてから行ってください。上のものが落下してケガをする恐れがあります。
- 商品の仕様は改良のため、予告なく変更する場合があります。

型番：SI-515042（ピュアホワイト）・SI-515043（カムグレー）
商品名：カウンタードロー
サイズ：（約）W402×D313×H150mm
材質：本体/スチール（エポキシ樹脂粉末塗装）
取っ手/ステンレススチール
滑り止め・クッションシート/シリコンゴム
内トレイ/ポリプロピレン
耐荷重：天板/（約）5kg・引き出し/（約）3kg・内トレイ/（約）0.5kg
原産国：中国製

※本体の裏面に、数字が記載されたシールが貼り付けてあります。これは、生産管理上必要なシリアルナンバーです。剥がさずにご使用ください。剥がしてご使用の場合は、組立・使用説明書内の指定の位置に貼り直していただくか、数字を説明書内の余白に書き写して、大切に保管してください。

シリアルナンバー
貼り付け位置

be worth style

株式会社 ビーワーススタイル
〒955-0004 新潟県三条市須戸新田213番地3
mail:info@beworth.jp tel:0256-47-1867
受付時間 / 9:00~18:00（土・日・祝日を除く）
www.beworth.jp



組み立て方は
裏面に！ →

組み立て方

事前に部品内容をご確認ください。

※ネジに合ったプラスドライバーを用意してください。

※本体裏部にシリアルナンバーシールが貼ってあります。

※最初から本体に入っています。用途に応じて裏表を使い分けられます。

※最初からネジが取り付けられています。外してから組み立ててください。

※両面に汚れ防止のフィルムが貼ってあります。剥がしてから使用してください。

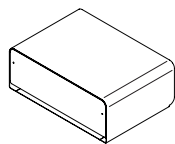

①本体 × 1

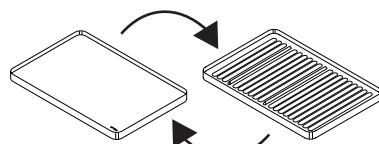

②内トレイ × 1

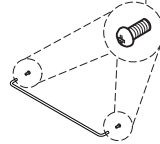

③取っ手 × 1

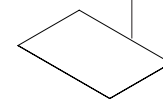

④クッションシート × 1



⑤滑り止め × 5

1 ①本体の引き出しを引き出す。

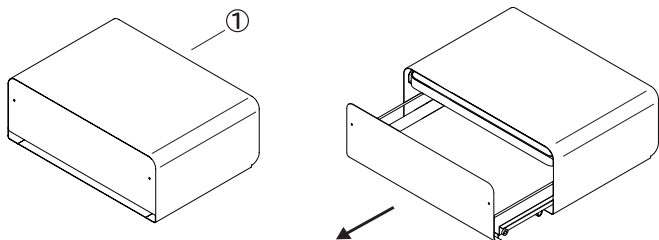

2 ②内トレイを取り出し、袋から出してから①引き出し前面の穴に、ネジで③取っ手を取り付ける。

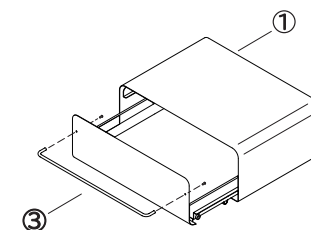
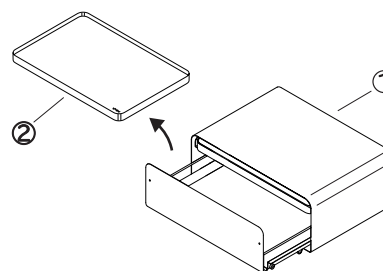

※取っ手に取り付けられているネジを一旦外してから組み立ててください。UtaUのロゴが右側にくるようにして取り付けてください。

3 ①引き出しの底に、④クッションシートを敷き、②内トレイを戻す。

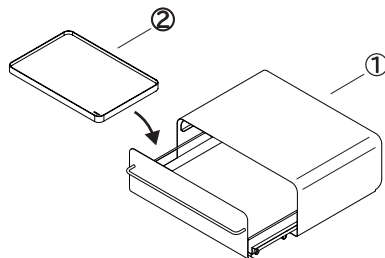
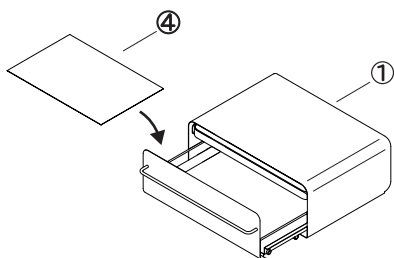

※両面に貼られているフィルムを剥がしてから、引き出しの中に敷いてください。表面がツルツルした面が下です。

※②内トレイは用途に応じて上になる面を選んでから本体に戻してください。

4 ①本体の裏側に、⑤滑り止めを貼り付けて完成！

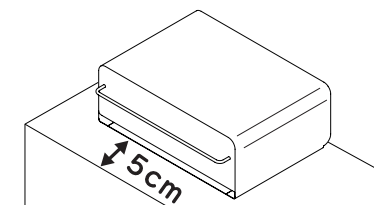
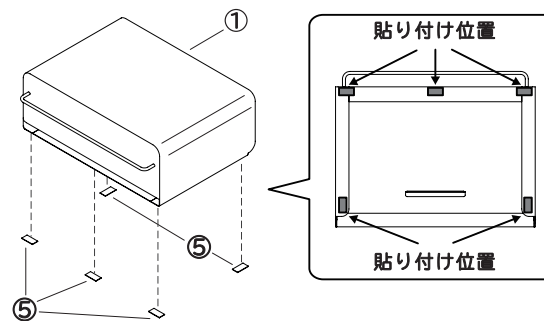

※本体手前の空間を5cm以上とれる場所に設置してください。

※本体前側に貼り付ける滑り止めは、本体底面の縁ギリギリに貼り付けてください。

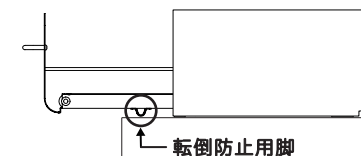

※引き出しを引き出した際に転倒防止用の脚が設置面に当たる位置に置いて使用してください。